

CERTIFICATO DI IDENTITÀ AUTO

Documento rilasciato dall'ASI

SCOPO

Al fine di partecipare a manifestazioni riservate

Certificato di Identità

Costo 150,00€

Se richiesto contestualmente con Attestato di Datazione e Storicità e Certificato di Rilevanza Storica Costo 150,00€

DOCUMENTAZIONE da allegare alla richiesta:

- LIBRETTO DI CIRCOLAZIONE
- COMPLEMENTARE/C.D.P.
- ATTO DI VENDITA (SE NON SI È INTESTATARIO SUL LIBRETTO)
- REVISIONE DEL VEICOLO VALIDA
- DOCUMENTO DI RICONOSCIMENTO VALIDO
- CODICE FISCALE O TESSERA SANITARIA

FOTO da allegare alla richiesta:

Le foto su carta fotografica, formato 10x14 a colori, dovranno essere nitide e con **SFONDO NEUTRO**.

1. $\frac{3}{4}$ ANTERIORE LATO GUIDA **3 FOTO***(centrare la foto sulla targa)
2. $\frac{3}{4}$ POSTERIORE LATO PASSEGGERO **1 FOTO***
3. LATO DESTRO **1 FOTO***
4. LATO SINISTRO **1 FOTO***
5. FRONTALE **1 FOTO***
6. POSTERIORE **1 FOTO***
7. MOTORE LATO DESTRO 1 FOTO
8. MOTORE LATO SINISTRO 1 FOTO
9. SOTTOSCOCCA LATO ANTERIORE 1 FOTO (pianale inferiore fotografato su un ponte)
10. SOTTOSCOCCA LATO POSTERIORE 1 FOTO (pianale inferiore fotografato su un ponte)
11. RUOTA COMPLETA ANT.RE E POST.RE SE DI MISURA (evidenziare la misura pneumatico con gesso)
12. BAULE
13. SELLERIA ANTERIORE
14. SELLERIA POSTERIORE (tutto ciò che vi è dietro i sedili anteriori)
15. PLANCIA STRUMENTI (centrare sul volante e **non** nascondere la strumentazione)
16. NUMERO DI TELAIO PERFETTAMENTE LEGGIBILE
17. NUMERO DI MOTORE PERFETTAMENTE LEGGIBILE
18. EVENTUALE TARGHETTA IDENTIFICATIVA

La domanda deve essere completa di tutti i campioni richiesti:

VERNICE indicare il numero colore e fornire campione su apposito cartoncino (Dimensioni 4 cm. x 8 cm.)

RIVESTIMENTO SEDILI fornire un piccolo pezzetto della selleria (Dimensioni 2 cm. x 4 cm.)

N.B.*Per i veicoli spyder e cabriolet le foto N° 1 (3 copie) 2-3-4-5-6 vanno presentate sia con capote chiusa che con capote aperta.*Se è presente hard top vanno presentate anche le foto N° 1 (3 copie) 2-3-4-5-6 con questo accessorio.

SEGUE SCHEMA RIEPILOGATIVO X FOTO



CSA CLUB SALERNO AUTOSTORICHE
FEDERATO ASI N° 263

Segreteria: Via T. Claudio Felice, 12 – 84131 Salerno – Infoline: 089 771147 – 331 2806986
C.F. 95089240659 – www.clubsalernoautostoriche.it – e-mail: segreteria@clubsalernoautostoriche.com

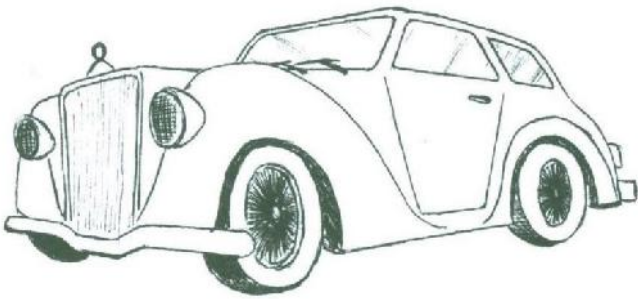

3 COPIE FOTO VISTA ¾ ANTERIORE LATO SINISTRO

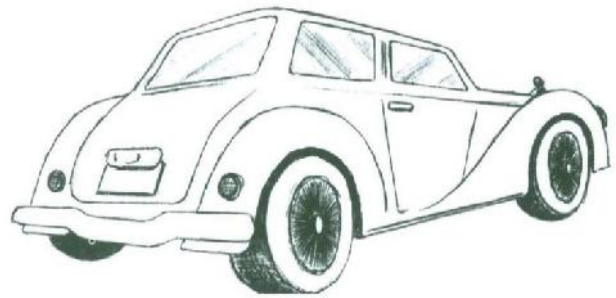

1 FOTO VISTA ¾ POSTERIORE LATO DESTRO

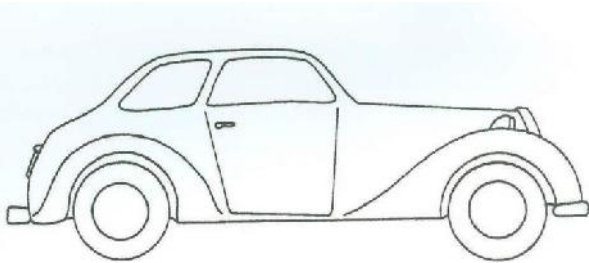

1 FOTO LATO DESTRO

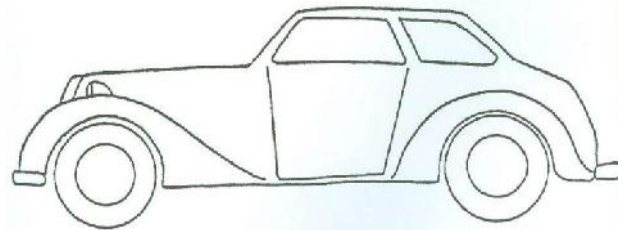

1 FOTO LATO SINISTRO

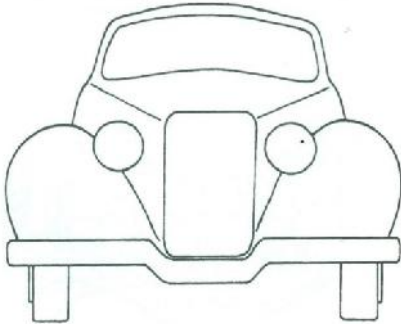

1 FOTO VISTA FRONTALE

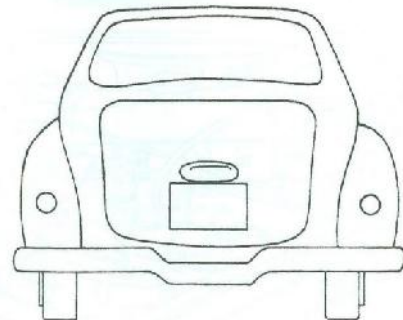

1 FOTO VISTA POSTERIORE

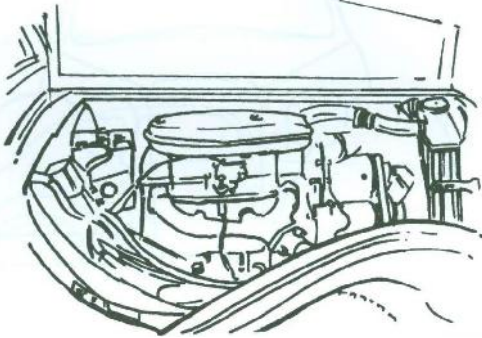

1 FOTO MOTORE LATO DESTRO

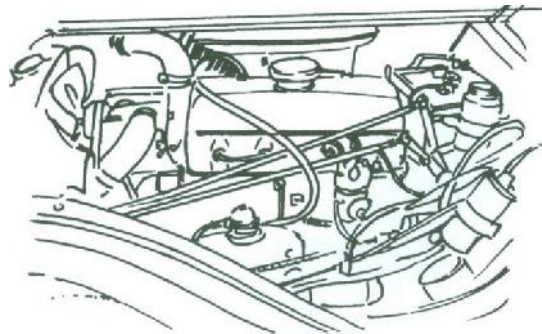

1 FOTO MOTORE LATO SINISTRO

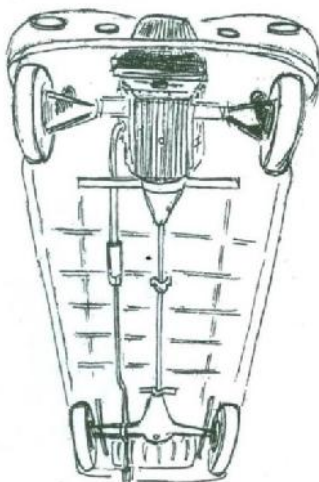

1 FOTO SOTTOSCOCCA LATO ANTERIORE

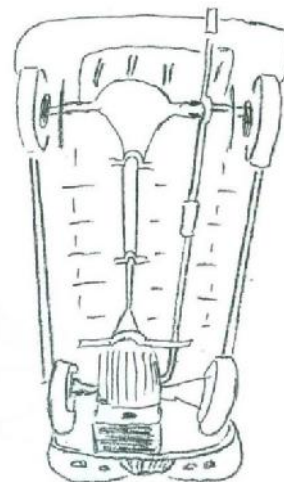

1 FOTO SOTTOSCOCCA LATO POSTERIORE

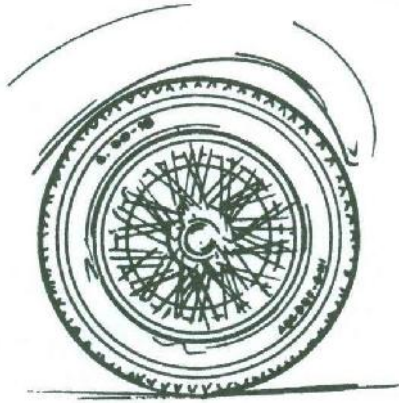

1 FOTO RUOTA COMPLETA

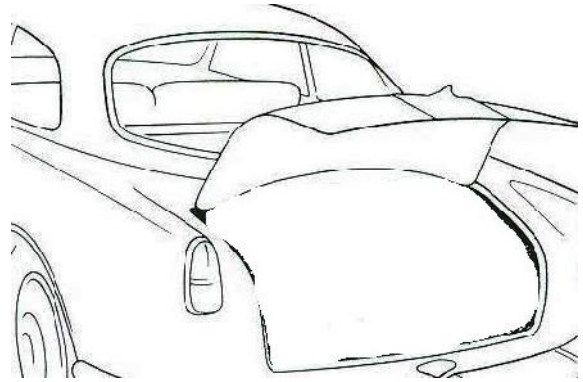

1 FOTO BAULE

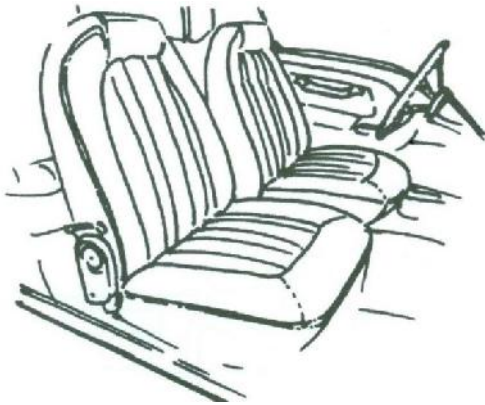

1 FOTO SELLERIA ANTERIORE

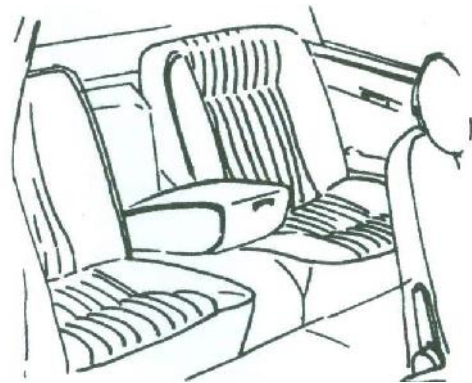

1 FOTO SELLERIA POSTERIORE

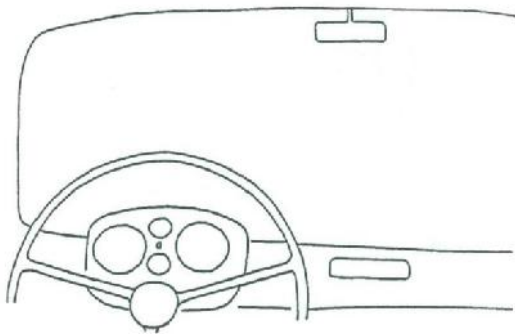

1 FOTO PLANCIA PORTASTRUMENTI

128 A ☆ 1197062

1 FOTO PUNZONATURA NUMERO DI TELAIO

128^A.000
☆ 0214695 ☆



1 FOTO PUNZONATURA NUMERO DI MOTORE

1 FOTO TARGHETTA IDENTIFICATIVA